

Solution de chauffage connecté

Comap Smart Home

Manuel d'installation



COMAP



Précautions

- Lire attentivement cette notice avant installation
- Doit être installé selon les normes en vigueur, par un professionnel
- Avant toute intervention, assurez-vous d'avoir coupé le courant

Table des matières

COMPATIBILITÉ.....	4
CONTENU DU PACK.....	4
PRINCIPE D'INSTALLATION.....	5
THERMOSTAT.....	6
PRÉCONISATIONS D'INSTALLATION.....	8
INSTALLATION.....	9
GAZ, FIOUL, BOIS, PAC, ÉLECTRIQUE (CONTACT SEC).....	12
CHAUDIÈRE, POËLE, PÂC, CONTACTEUR.....	18
VERSION ÉLECTRIQUE (FIL PILOTE).....	23
INSTALLATION.....	27
SPÉCIFICATIONS.....	31

COMPATIBILITÉ

Le thermostat de la gamme Comap est compatible avec la plupart des systèmes de chauffage.

	Contact sec	Fil pilote
Chauffage gaz	●	
Chauffage fioul	●	
Chauffage bois	●	
Pompe à chaleur	●	
Chauffage électrique (contact sec)	●	
Chauffage électrique (fil pilote)		●

Vérifiez votre compatibilité sur le site www.comapsmarthome.com

CONTENU DU PACK

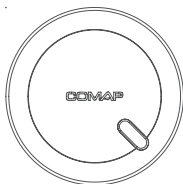

1 Thermostat

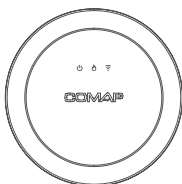

1 Module chauffage



1 Passerelle



3 Piles AAA

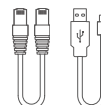

1 Câble usb
1 Câble RJ45

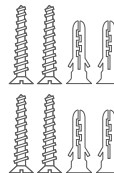

Vis et chevilles

PRINCIPE D'INSTALLATION

- 1 Le thermostat**
se fixe au mur dans
une pièce de vie
(ex : le salon)

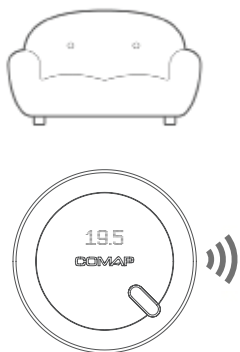

- 2 La passerelle**
se branche à la
box internet



- 3 Le ou les module(s)**
se branche(nt) sur
le système de chauffage

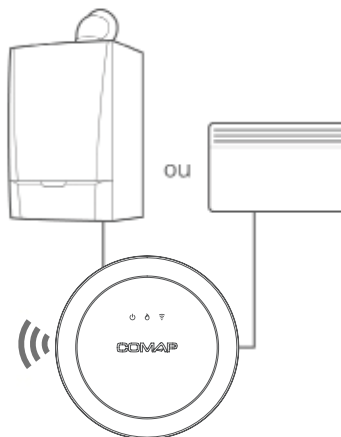

Les trois appareils communiquent entre eux par ondes radio (Glowpan). La distance qui sépare la passerelle et le(s) module(s) ne doit pas excéder 30 mètres en champ libre pour une bonne communication.

THERMOSTAT

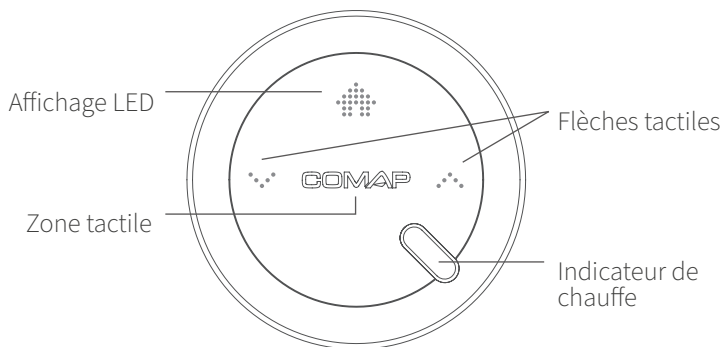

Éléments de commande

COMAP

La zone tactile permet de réveiller le produit



Les flèches tactiles permettent de définir la température de consigne

A l'installation



*Mise à jour en cours
Veuillez patienter*



*Association en cours
avec le module*



Redémarrage

À l'allumage

						
Bienvenue	Ordre de chauffe	Ordre d'arrêt	Température ambiante	Température de consigne	Chauffage coupé	Chauffage en cours

Codes erreur

 COMAP		
1 Problème d'association	2 Problème de communication	3 Désassociation

- 1** En cas de problème d'association, approchez le thermostat à moins de 10 cm du module chauffage puis réveillez le thermostat.
- 2** En cas de problème de communication :
 - débranchez puis rebranchez la passerelle de la box internet ; les 2 leds de la passerelle doivent être fixes.
 - enlevez le module chauffage de son socle puis remettez le ; les leds de droite et de gauche doivent être allumées.
- 3** Si le thermostat ne communique plus avec le module de chauffage, merci de contacter le service client.

PRÉCONISATIONS D'INSTALLATION

Où installer le thermostat COMAP Smart Home

Veillez à installer le thermostat dans une pièce de vie de manière à ce que la température mesurée soit celle des zones habitées.

Emplacements recommandés

- Dans une pièce de vie, généralement dans le salon
- Ne pas placer sur un mur extérieur, ni dans des courants d'air
- Entre 1,2 et 1,5 m du sol
- A distance des portes, étagères ou de tout autre objet qui puisse gêner le capteur de présence.
- Placez le thermostat dans un endroit où il ne pourra pas être directement exposé au soleil.
- Si vous avez des animaux de compagnie, placez le thermostat à distance des meubles sur lesquels ils pourraient monter, afin qu'ils ne soient pas détectés par le capteur de présence.

INSTALLATION

1 Branchez la passerelle

Branchez la passerelle à la box internet grâce aux deux câbles fournis.

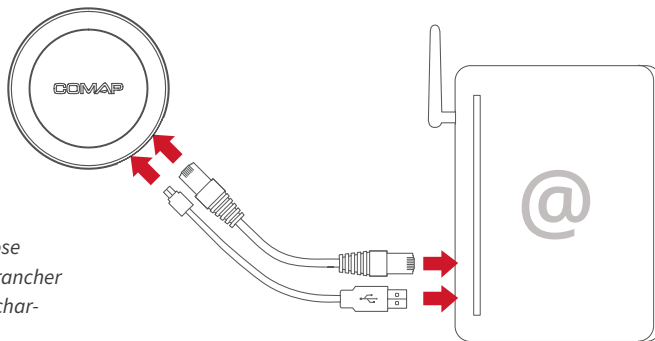

Note : Si la box internet ne dispose pas de port USB, vous pouvez brancher la passerelle sur secteur via un chargeur USB (non fourni).

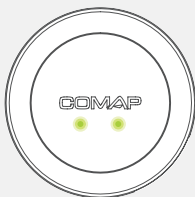

Les deux LEDS de la passerelle doivent s'allumer :

- Le témoin d'alimentation de gauche indique que la passerelle est bien alimentée
- Le témoin de communication de droite indique une bonne communication internet.

- 2 Sur le thermostat, **retirez la languette de protection des piles**

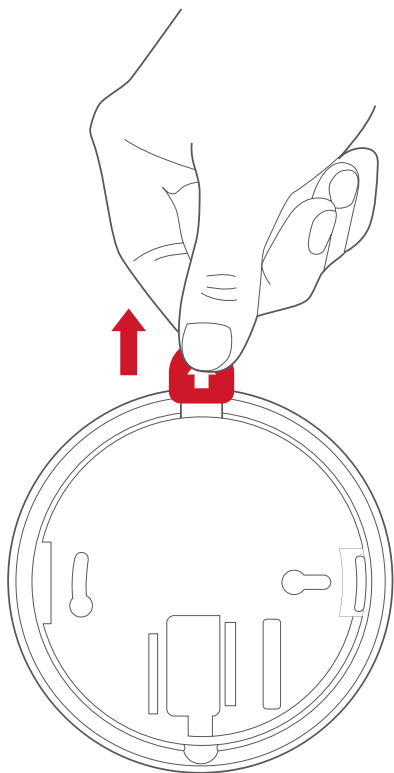

Un symbole apparaît alors sur l'écran du thermostat, indiquant le bon démarrage du produit.

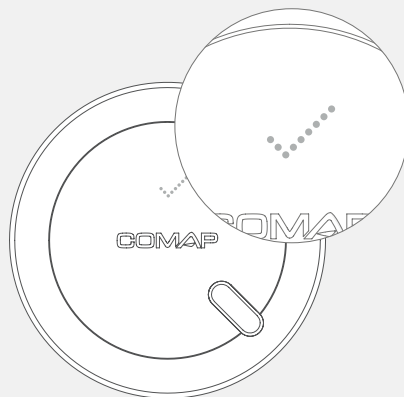

3 Coupez le courant

Afin d'éviter tous risques d'électrocution, coupez le courant général du logement

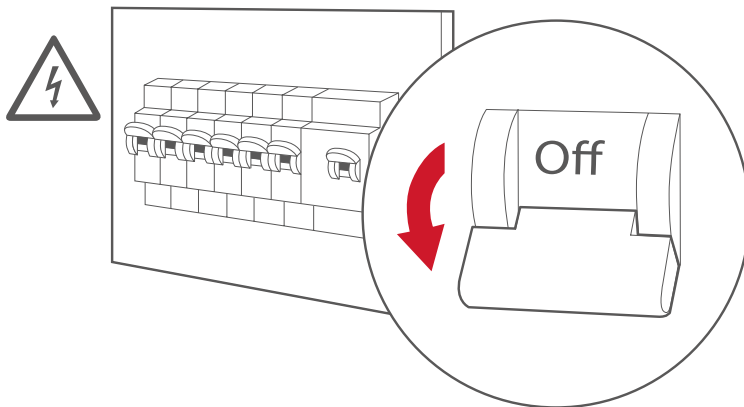

Les étapes suivantes dépendent des systèmes de chauffage :

GAZ, FIOUL, BOIS, PAC, ÉLECTRIQUE (CONTACT sec)	12
Remplacement d'un thermostat filaire	12
Remplacement d'un thermostat filaire 2-3 fils ou première installation.....	18
Version électrique (fil pilote).....	23

GAZ, FIOUL, BOIS, PAC, ÉLECTRIQUE (CONTACT SEC)

INSTALLATION CONTACT SEC

Remplacement d'un thermostat filaire

- 4 Démontez la façade de l'ancien thermostat

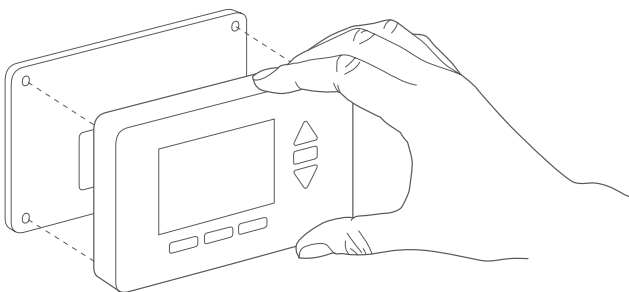

Regardez le nombre de fils branchés dans votre thermostat.

Le nombre de fils influera sur l'emplacement du module chauffage:

- 4 FILS : Branchez le module chauffage à la place de votre ancien thermostat. Voir p. 13
- 2 / 3 FILS : Votre ancien thermostat n'étant pas alimenté en 220V, vous devez brancher le module chauffage directement sur votre chaudière. Voir p. 16

5 Débranchez votre ancien thermostat

Puis enlevez le socle.

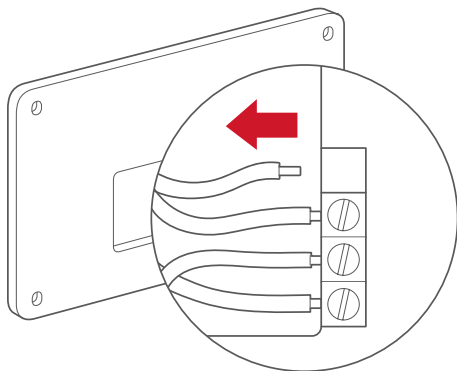

6 Ouvrez le module chauffage

Ouvrez le module en dépliant l'arrière.

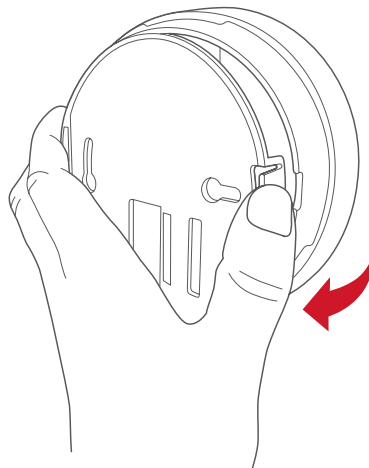

7 Ouvrez le capot de protection

Dévissez la vis du capot de protection avec un tourne-vis Torx 8, ouvrez-le puis faites passer les fils dans le trou du socle

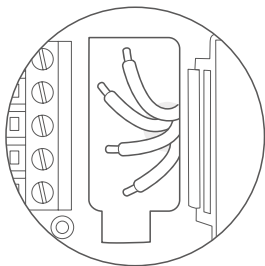
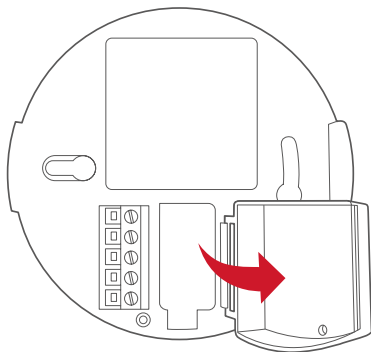

8 Branchez les fils

Branchez vos 4 fils comme indiqué. Généralement le fil Phase (L) est rouge et le fil Neutre (N) est bleu.

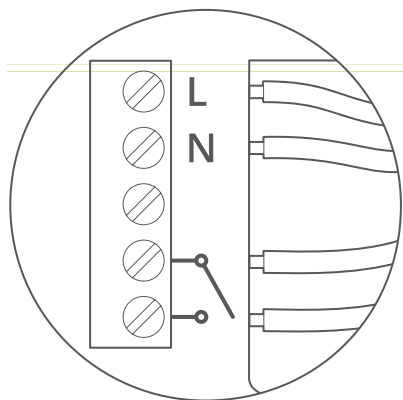

9 Fixez le socle du module chauffage

Fixez-le à l'aide des chevilles et vis.

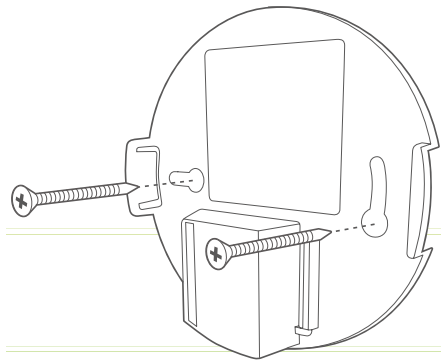

A. Remettez le courant

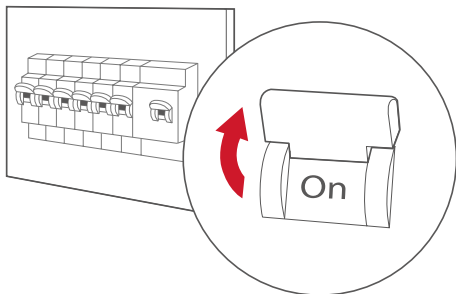

B. Refermez le(s) module(s) chauffage

Le témoin d'alimentation du/des module(s) chauffage doit être allumé et l'icône communication doit clignoter, indiquant une demande d'association au thermostat.



C. Contact sec : vérifiez que la partie chauffage est activée

D. Rapprochez le thermostat du module chauffage à 5 centimètres

E. Réveillez le Thermostat COMAP CSH

Appuyez au centre pour le réveiller.

L'écran doit s'allumer. L'icône d'association apparaît sur l'écran du thermostat qui s'associera automatiquement au module chauffage.

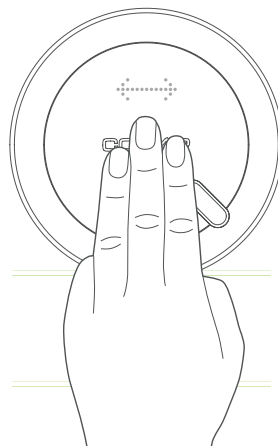

CHAUDIÈRE, POÊLE, PÂC, CONTACTEUR

INSTALLATION CONTACT SEC

Remplacement d'un thermostat filaire 2-3 fils ou première installation

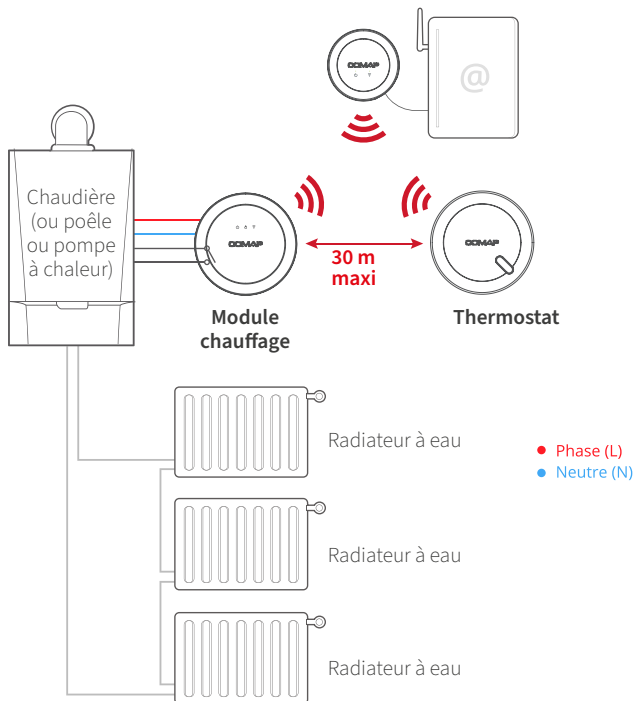

5 Branchez le module sur le système de chauffage

Pour l'installer, ouvrez le capot de protection de votre chaudière et repérez le bornier de connexion du thermostat d'ambiance, à l'aide de la notice de votre chaudière si nécessaire.

Reliez les bornes L (phase) et N (neutre) du module chauffage aux bornes L et N de la chaudière ou du boîtier de raccordement. Vous alimenterez ainsi le module chauffage.

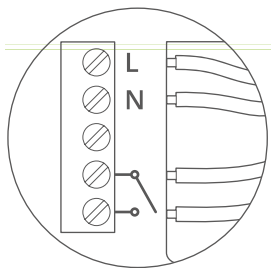

Bornier du module chauffage

Note : Certains thermostats sont connectés sur une entrée différente de la liste ci-dessus (eBus ou EMS par exemple). Dans ce cas, il vous faudra repérer l'entrée thermostat TA, LS-LR ou RT24.

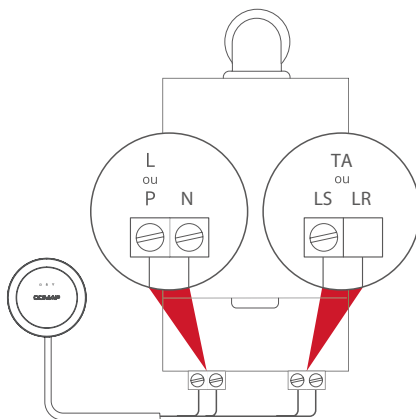

Entrée 220V

Fils généralement bleu (N) et rouge (L/P)

Thermostat d'ambiance

Fils généralement noir ou gris

6 Fixez le socle du module chauffage

Fixez-le à l'aide des chevilles et vis.

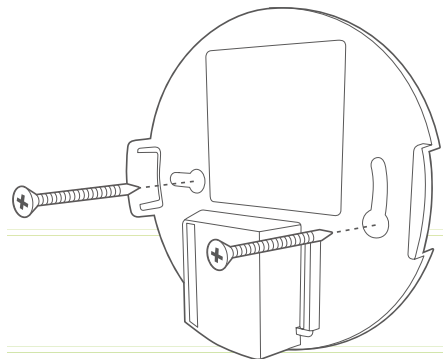

A. Remettez le courant

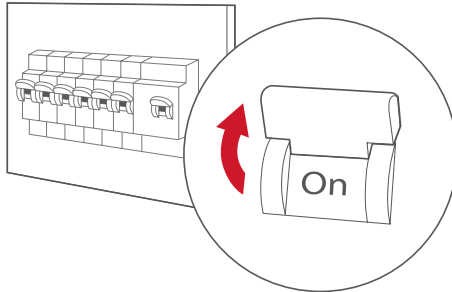

B. Refermez le(s) module(s) chauffage

Le témoin d'alimentation du/des module(s) chauffage doit être allumé et l'icône communication doit clignoter, indiquant une demande d'association au thermostat.



C. Contact sec : vérifiez que la partie chauffage est activée

D. Rapprochez le thermostat du module chauffage à 5 centimètres

E. Réveillez le Thermostat COMAP CSH

Appuyez au centre pour le réveiller.
L'écran doit s'allumer. L'icône d'association apparaît sur l'écran du thermostat qui s'associera automatiquement au module chauffage.

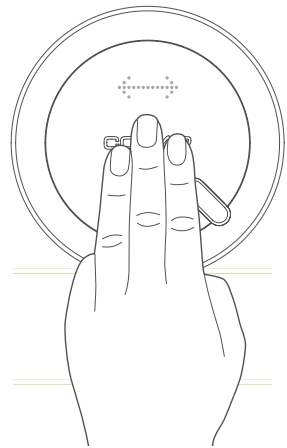

VERSION ÉLECTRIQUE (FIL PILOTE)

INSTALLATION FIL PILOTE

Installation sur chauffage électrique avec fils pilotes centralisés (Monozone)

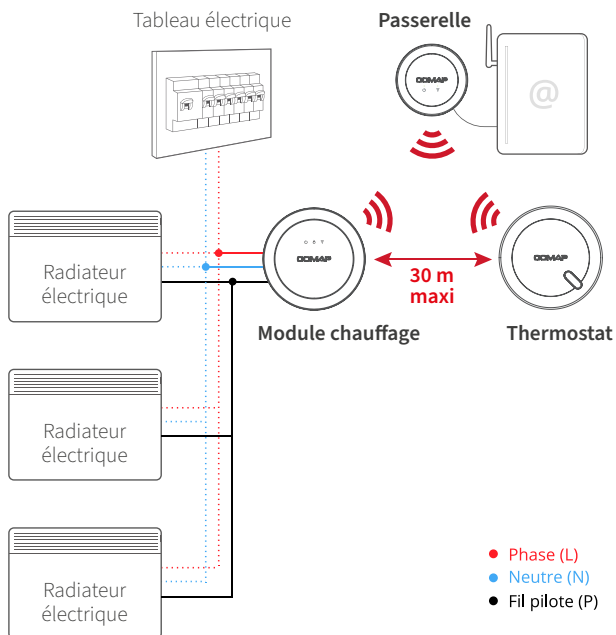

Installation sur chauffage électrique avec plusieurs fils pilotes (Monozone ou Multizones)

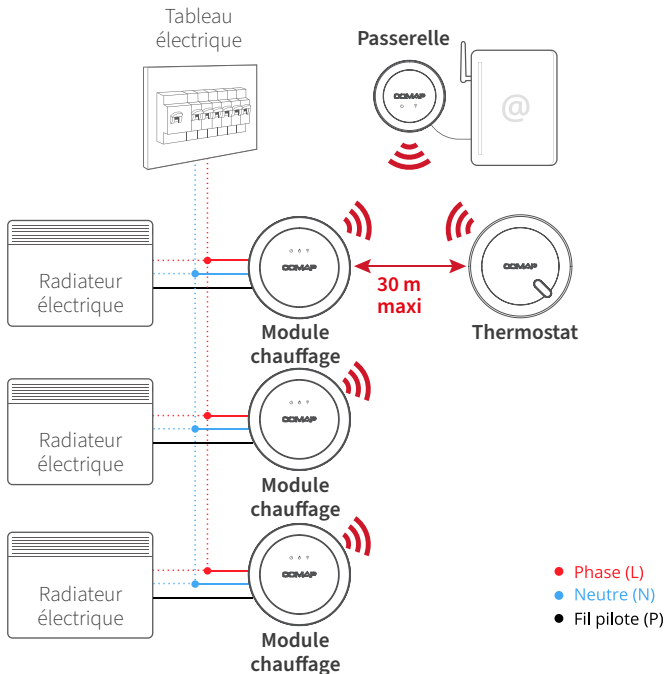

Note Multizones : Vous pouvez créer jusqu'à 10 zones, avec un ou plusieurs radiateurs dans chaque zone.

Pour configurer vos zones, rendez-vous dans « Mon compte », puis cliquez sur « Mes produits / zones », une fois l'installation terminée.

5 Ouvrez le module chauffage

Ouvrez le module en dépliant l'arrière.

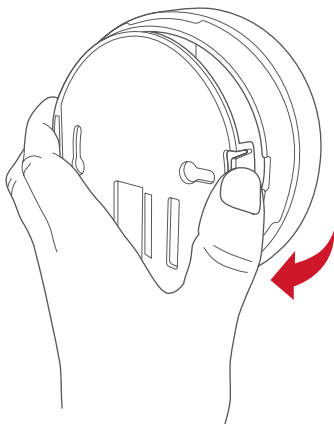

6 Ouvrez le capot de protection

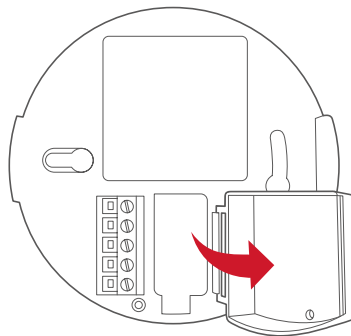

Puis faites passer les fils dans le trou du socle.

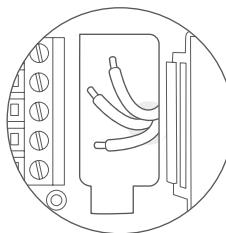

7 Fixez le socle du module chauffage

Fixez-le à l'aide des chevilles et vis.

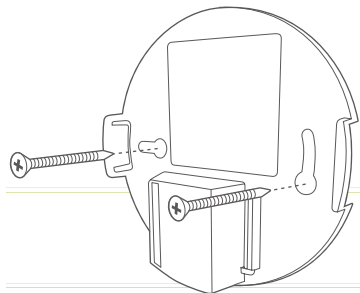

8 Branchez les fils

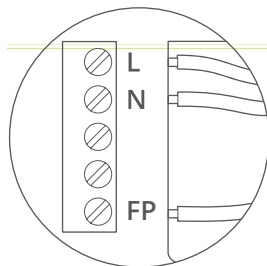

Branchez vos 3 fils comme indiqué.
Généralement, le fil Phase (L) est rouge, le fil Neutre (N) est bleu et le fil Pilote (FP) est noir.

Répétez l'installation du module chauffage pour chaque radiateur.

INSTALLATION

SUITE DES ÉTAPES

A. Remettez le courant

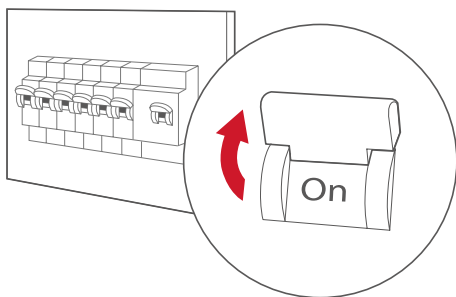

B. Refermez le(s) module(s) chauffage

Le témoin d'alimentation du/des module(s) chauffage doit être allumé et l'icône communication doit clignoter, indiquant une demande d'association au thermostat.



C. Fil pilote : mettez vos radiateurs en mode “programmation”

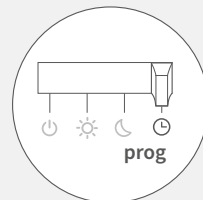

D. Rapprochez le thermostat du module chauffage

E. Réveillez le Thermostat COMAP CSH

Appuyez au centre pour le réveiller.
L'écran doit s'allumer. L'icône d'association apparaît sur l'écran du thermostat qui s'associera automatiquement au module chauffage.

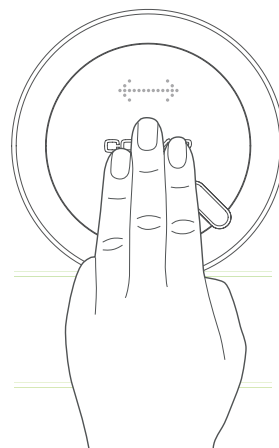

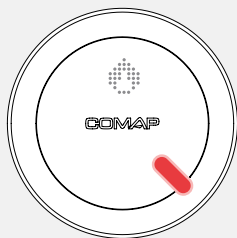

Si vous le souhaitez, vous pouvez effectuer un test de chauffe en montant la température à l'aide de la flèche droite: une flamme apparaît sur l'écran du thermostat et l'indicateur de chauffe devient rouge, indiquant un ordre de chauffe.



Le témoin de chauffe situé au centre du module chauffage doit alors s'allumer.

Pensez ensuite à baisser la température en appuyant sur la flèche gauche du thermostat.

Si vous avez plusieurs modules chauffage, répétez les étapes D. et E. pour chacun des modules, en terminant par un module se trouvant dans la zone du thermostat.

F. Fixez le thermostat

- 1 Enlevez le socle du thermostat en le déclinçant.

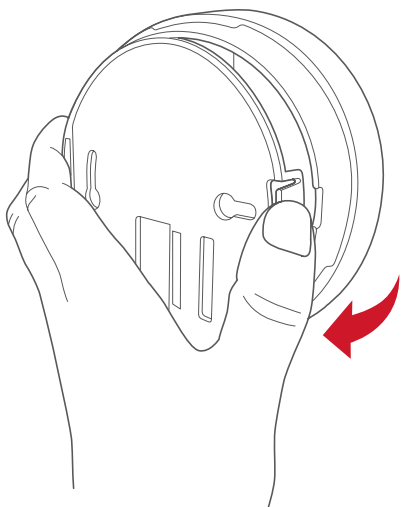

- 2 Fixez le socle au mur à l'aide des vis et chevilles.
Emplacement conseillé P.8

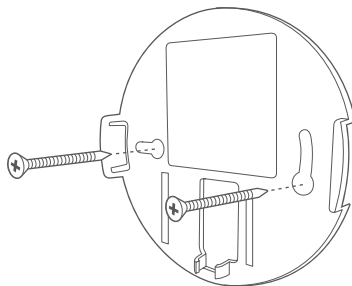

- 3 Refermez le thermostat en le clipsant.

Félicitations, votre installation est terminée.

SPÉCIFICATIONS



Certificats et conditions générales

COMAP déclare que l'appareil est conforme aux exigences essentielles et aux autres dispositions pertinentes de la directive R&TTE 1999/5/CE.

Caractéristiques sans fil

Connexion de la passerelle à la box internet par alimentation USB 5V DC 200mA et port Ethernet RJ45.
Connexion sans fil longue portée entre Thermostat COMAP CSH, le module chauffage et la passerelle.

Capteurs et mesures du thermostat

Capteur de température haute précision
Plage de mesure : 0°C à 50°C
Sensibilité : +/- 0,05 °C
Température (consigne) : 7°C à 25°C
Incrément : 0.5°C
Capteur de présence à champ large
Capteur d'humidité

Module chauffage

Température de fonctionnement : 0 à 55°C.
Alimentation secteur 230V~, 50Hz.
Consommation électrique : 200mA
Les sections des câbles à raccorder doivent être comprises entre 0,75mm² et 2,5mm².
Version fil pilote: le module chauffage doit être protégé par disjoncteur de calibre maximal 16A.
Version contact sec: le module chauffage doit être protégé par disjoncteur de calibre maximal 2A.
Degré de pollution : 2
Tension assignée de choc : 2500V
Action automatique : type 1

Matériel requis

Box internet avec un port RJ45 et un port USB de libre.
Sans port USB, nécessite un chargeur USB (non fourni).

Dimensions

Thermostat : 110x110x25mm
Module chauffage : 110x110x25mm
Passerelle : 82x82x23mm

Design

Design : 5.5 Design Studio
Ecran LED
Interface tactile,
Indicateur de chauffe

Garantie 2 ans

Avertissements

Le thermostat, module chauffage et passerelle sont à usage intérieur uniquement.
Le module chauffage et la passerelle doivent être installés selon les normes en vigueur. Utiliser 3 piles LR3 - AAA pour l'alimentation du thermostat. Ne pas utiliser de piles rechargeables. Ne pas jeter les piles au feu, les court-circuiter ou les ouvrir. Tenez les enfants à l'écart des piles. En cas d'ingestion, consultez immédiatement un médecin.
Ne pas essayer de réparer cet appareil vous-même, un service après-vente est à votre disposition.
Tout changement ou toute modification non approuvé expressément dans ce manuel peut annuler votre droit relatif au fonctionnement et/ou au service de garantie de cet appareil.
Module chauffage : Isolement classe II
Passerelle : Isolement classe III. Cet appareil n'est pas fait pour être utilisé par des personnes non compétentes (y compris les enfants), sauf si ces personnes sont surveillées ou supervisées par une personne responsable de leur sécurité. Les enfants doivent être surveillés afin d'assurer qu'ils ne jouent pas avec l'appareil.

COMAP

Besoin d'une réponse technique ou d'un simple conseil ?
N'hésitez pas à nous contacter, notre assistance se fera
un plaisir de vous répondre :



FAQ : <http://support.comapsmarthome.com>



Email : contact@comapsmarthome.com